

Digitaler Drehmomentenmesser

TME3-G

Entwickelt für die Messung des Drehmoments von Präzisionsteilen
Ideal für die Verschlussprüfung



TME200CN3-G

- ✓ "Doppel-Peak"-Modus für die Messung von Flaschenverschlüssen
- ✓ Der tropfenförmige Sattelgummi ermöglicht das Einspannen von Gegenständen ab Φ 7mm
- ✓ Mehrere Drehmomenteinheiten, cN·m, N·m, gf·cm, kgf·cm, ozf·in, lbf·in
- ✓ Genauigkeit: $\pm 0,3$ % Full Scale (Messbereichsende) +1 Stelle
- ✓ Fünf Modelle decken den Bereich von 20 bis 2000cN·m ab



Your Torque Partner  **TOHNICHI**

Merkmale

✓ Leichte Bedienung mit Hilfe intuitiver Symboltasten



✓ Die 1. und 2. Peak-Haltefunktion, speziell für die Messung von Flaschenverschlüssen



Flaschenverschlusskappe
 Geformte "Brücke"
 Ring

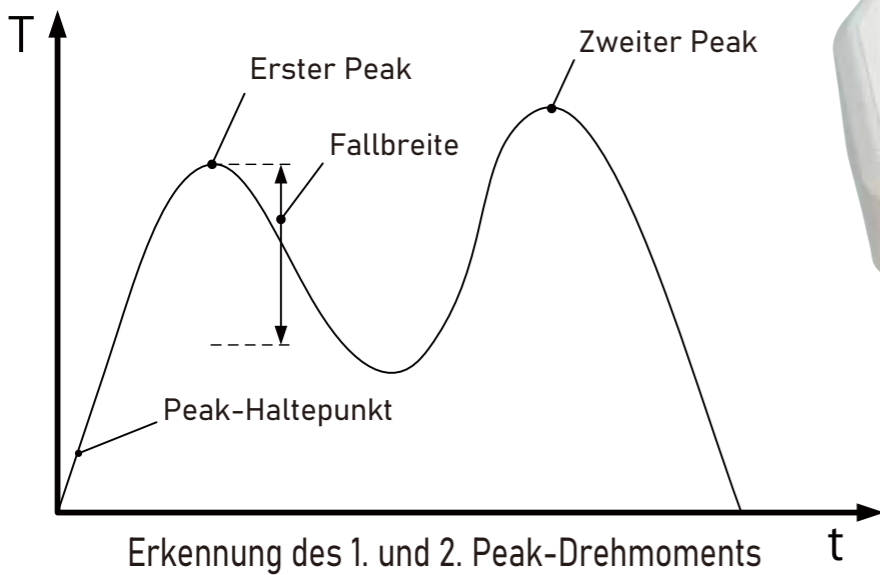

1. Peak: Beginn der Abtrennung der "Brücke"
 2. Peak: Startpunkt der Verschlussbewegung
 Fallbreite: Schwellenwert für den Erhalt des ersten Drehmomentes

✓ Die spezielle Tropfenform ermöglicht das Einspannen von Objekten mit einem Mindestdurchmesser von 7 mm bis maximal 190 mm.



Für kleine Objekte

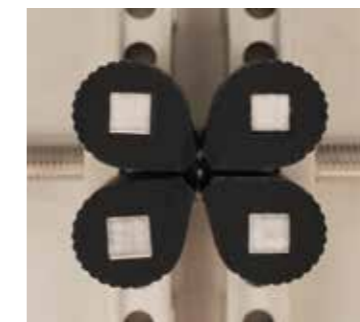

Kosmetikverschlüsse



Für Standardobjekte



Flaschenverschlüsse

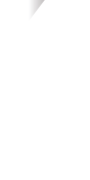
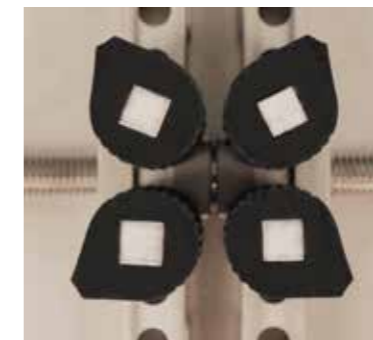

Potentiometer



2 x USB-Anschluss Typ C
Stromanschluss / Datenanschluss

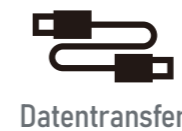

Datentransfer



CSV-Ausgabe

oder

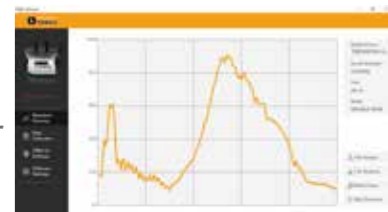

Grafische Darstellung



Stromversorgung



Netzadapter

■ Abmessungen

[mm]

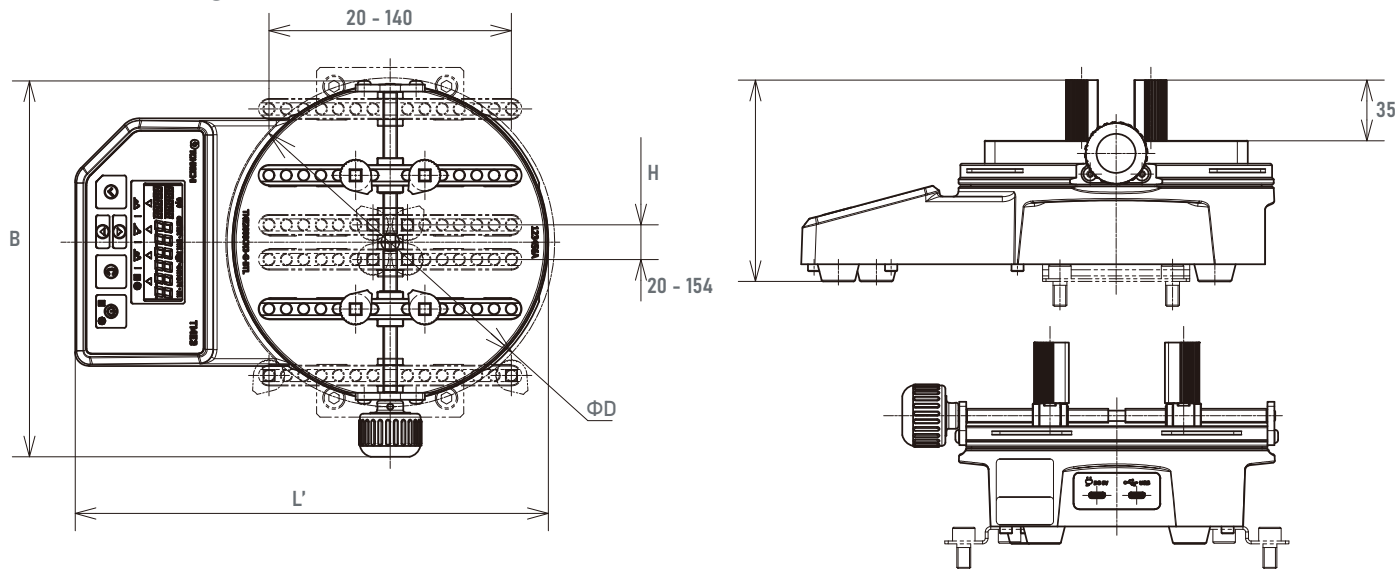

Genauigkeit: ±0.3 % Full Scale (Messbereichsende) +1 Stelle

Modell	cN·m		N·m		gf·cm		kgf·cm		ozf·in		lbf·in		L'	B	H	ΦD	Gewicht [kg]
	Bereich	1 Stelle	Bereich	1 Stelle	Bereich	1 Stelle	Bereich	1 Stelle	Bereich	1 Stelle	Bereich	1 Stelle					
TME20CN3-G	2-20	0,02	-	-	200-2000	2	0.2-2	0,002	2.84-28	0,02	0.178-1.77	0,002					
TME200CN3-G	20-200	0,2	0.2-2	0,002	-	-	2-20	0,02	28.4-280	0,2	1.78-17.6	0,02					
TME500CN3-G	50-500	0,5	0.5-5	0,005	-	-	5-50	0,05	71-700	0,5	4.4-44	0,05	273,5	217	116,5	7-190	3,5
TME1000CN3-G	100-1000	1	1-10	0,01	-	-	10-100	0,1	142-1400	1	8.8-88	0,1					
TME2000CN3-G	200-2000	2	2-20	0,02	-	-	20-200	0,2	284-2800	2	17.8-177	0,2					

Standardzubehör: Netzadapter (BA-7), USB-Netzkaabel, Stange x 4, Halteplatte (nur TME500NN3-G bis 2000CN3-G)

Allgemeine Spezifikationen

Anzeige	Zähler	4-stellig
	Wert	6-stellig
Beleuchtete Anzeige ▼	: RUN-Modus	
	: PEAK-Modus	
	: Erster und zweiter PEAK (Doppel Peak-Modus)	
	: Datenabfrage / Parametereinstellung	
Einheit	cNm, Nm, gfcm, kgfcm, ozfin, lbfin	
Ausgang	USB-Anschluss (Typ C) * Für serielle Kommunikation geeignet	
Stromversorgung	DC 5V 1A	
Netzadapter	AC 100 - 240V +/-10% 50/60Hz	
Stromverbrauch	5W oder weniger	
Betriebstemperatur	0 - 40°C (keine Kondensation)	



Abbildung des Kalibrierkits TMTCL2 mit TME3-G

Optionales Zubehör

Verbindungskabel

Modell	Beschreibung
586	USB Typ C- Typ C
587	USB Typ C- Typ A

Kalibrierkit

Modell	Passende Modelle
TMTCL2	TME3-G



- Änderungen des Aussehens und der technischen Daten im Rahmen von Verbesserungen sind ohne vorherige Ankündigung vorbehalten.
- Alle Rechte vorbehalten. Keine Reproduktion oder Wiederveröffentlichung ohne schriftliche Genehmigung.
- ©TOHNICHI Mfg. CO., LTD. Alle Rechte vorbehalten.

TOHNICHI MFG. CO., LTD.
URL <http://www.global-tohnichi.com>
E-mail overseas@tohnichi.co.jp

TOHNICHI AMERICA CORP.
URL <http://www.tohnichi.com>
E-mail inquiry@tohnichi.com

TOHNICHI SHANGHAI MFG. CO., LTD.
URL <http://www.tohnichi-sh.com>
E-mail sales@tohnichi-sh.com

TOHNICHI EUROPE TECHNICAL SUPPORT OFFICE (TETSO)
E-mail europe@tohnichi.com

TOHNICHI ASIA TECHNICAL SUPPORT OFFICE (TATSO)
E-mail tatso@tohnichi.com

Your Torque Partner
TOHNICHI